



FD 2200 - FD 2200 TS



Grillo
AGRIGARDEN MACHINES

Profi - Frontmäher

**GRILLO entwirft und realisiert Maschinen für den Menschen,
um seine Arbeit in Freude zu verwandeln**

FD 2200 und



Grillo ist eine Garantie für Seriösität und Stabilität im Laufe der Zeit.

Seit über 60 Jahren investiert das Unternehmen fortwährend in die Innovation und Verbesserung seiner Produkte, in die Technologie zur Verbesserung der Produktionsprozesse in ihren Werkshallen, in Kundendienstbetreuung und Ersatzteilversorgung. All dies trägt dazu bei, dass dem Produkt Grillo sein Wert über die Zeit erhalten bleibt.



FD 2200 TS

Die beste Wahl für die Profis der Grünpflege

Die Modelle FD 2200 und FD 2200 TS sind der höchste Ausdruck an Technologie und Leistungsfähigkeit, die man heutzutage von hydrostatischen Aufsitzmähern mit Sammeln erlangen kann. Sie haben 4 permanent angetriebene Räder, Front – Mähdeck, einen großräumigen Grasfangkorb und Hochentleerung. Die **modernen** zuverlässigen und leistungsfähigen **Motoren** mit geringen umweltverschmutzenden Abgasemissionen gemäß der **STAGE 5 Norm**, ein **Wenderadius** von nur 62 cm für FD 2200 und 60 cm für FD 2200 TS, die einzigartige **Wendigkeit**, die maximale Stabilität in Hanglagen, der **ausgezeichnete Schnitt** des robusten Front - Mähdecks sowie ein **Sammelsystem**, das in der Lage ist, das Mähgut im geräumigen Grasfangkorb zu kompaktieren, sind in der Lage, auch den anspruchsvollsten und auf die Qualität der Arbeit achtenden Grünflächenpfleger mehr als zufrieden zu stellen.

FD 2200 und FD 2200 TS gewährleisten eine **hohe Flächenleistung pro Stunde** sowohl bei geräumigen, weiten als auch auf engen, durch Pflanzen und Parkbänken hindernisreichen Flächen. Dies kommt durch seine hohe Wendigkeit, dem extrem kleinen Wenderadius und dem kurzen Radstand. Des Weiteren wird die Stabilität in Hanglage durch eine gut studierte Gewichtsverteilung und einer automatisch und manuell aktivierbaren Differentialsperre garantiert.



Die Motoren der letzten Generation 4TNV88C E 3TNV88C **STAGE 5** schützen Umwelt und Gesundheit des Menschen, indem die wichtigsten Hauptschadstoff-Emissionen limitiert werden. Sie sind mit einem AGR-Ventil (Abgas Rückführventil) und DPF – Filter (Dieselpartikelfilter) mit austauschbarer Kartusche ausgestattet. Deren Verbrennungstechnologie erfordert keinerlei DEF/AdBlue oder andere flüssige Additive zur Verringerung. Die Motoren sind mit einem präziseren elektronisch gesteuerten Einspritzsystem zur Optimierung von Verbrauch und Leistungsfähigkeit ausgestattet. Die elektronische Steuereinheit Marke Bosch steuert alle Parameter des Motors. Sie erlaubt das Speichern und Senden der Motoren – Parameter durch eine Schnittstelle. Darüber hinaus sind im Verhältnis zu der vorhergehenden Generation die Intervalle zwischen zwei Inspektionen länger, und folglich wird die Zeit, in der die Maschine stillsteht verkürzt.



FD 2200 - FD 2200 TS

Hohe Zuverlässigkeit



Die Grillo Modelle FD 2200 und FD 2200 TS verfügt über eine Hochentleerung von **230 cm** und einen hinteren Überhang **30 cm** und der **FD 2200 TS** über eine Hochentleerung von **250 cm** und einen hinteren Überhang von **50 cm**: dies erlaubt das einfache Entladen auf alle Transportmittel.

Die breiten Räder mit Gartenbereifungsprofil verringern das Beschädigen des Rasens auch während der Entleerung des Grasfangkorbs auf ein Minimum. Die schwingende Hinterachse erlaubt das Überwinden von Bordsteinkanten und Fahrbahnbegrenzungen durch Beibehalten des Antriebs auf den vier Rädern auch bei unebenem Gelände.

Der **FD 2200** und der **FD 2200 TS** eignen sich für jede Mähsituation und sind auch für die **Laubsammlung** ideal.



Die Mähwerke sind serienmäßig mit speziellen **verstellbaren Innenblechen** ausgestattet, die die Ansaugkapazität erhöhen. Sie lassen sich leicht einstellen und wurden **für die Laubsammlung sowie für die Sammlung des Mähguts nach der Vertikutierung** entwickelt.



und vielseitig anwendbar

FD 2200 - FD 2200 TS

Der **FD 2200** und der **FD 2200 TS** können mit einem 160 cm breiten Schlegelmäher ausgerüstet werden für die intensive Säuberung in rustikalen Gebieten. Die Schnitthöhe ist von 2 bis 10 cm regulierbar. Der Schlegelmäher ist mit einer hinteren Antiskalp-Rolle und einem geräuscharmen Kugelzahnradgetriebe ausgestattet.

Die vorderen Räder sind zum Schutz aus Vollgummi

Auf Bestellung gibt es ein Vertikutier-Messer-Kit, welches den Schlegelmäher in einen professionellen Vertikutierer verwandelt, und ein Hammerschlegel-Kit für ein **qualitativ hochwertiges Schnittbild** in städtischen Gebieten wo kein Sammeln erforderlich ist!



Neuheit für 2020:

Schlegelmäher cm 160 mit Sammeln anwendbar mit FD 2200 und FD 2200 TS. Mit diesem Modell kann mähen, vertikutieren oder beide Vorgänge gleichzeitig durchführen. Dank eines "Quick Shift" Hebels erfolgt der Übergang von Sammelmodalität zu Heckauswurf in Sekundenschnelle, ohne die Messer wechseln zu müssen.

Für den Winter können der **FD 2200** und der **FD 2200 TS** mit einem hydraulisch **schwenkbaren Schneeschild** (+ / - 30°) mit 175 cm, mit Gummibabschlussleiste ausgerüstet werden.



Als **serienmäßiges Zubehör** gibt es ein "Y"- Mulchmesser Kit, welches die Zerkleinerung der Grashalme bedeutend erhöht. Das **Vertikutier -Messer Kit** und das **Hammerschlegel Kit** sind optionales Zubehör.

- 1 Y-förmiges Messer serienmäßig
- 2 Hammerschlegel
- 3 Vertikutiermesser



Mögliche Kombinationen



Die Kabine ist in zwei Versionen erhältlich: eine mit Heizung für FD2200 und FD2200TS und eine mit Heizung und Klimaanlage für FD2200TS.

FD 2200

Top Arbeit und ein tadelloser Schnitt unter jeder Bedingung

Der **FD 2200** ist mit einem **Mähdeck mit Sammeln zu 155 cm** ausgestattet mit Aufnahme aus Stahl und mit Kugellagern integrierten Antiskalp - Rädern .Der Ränder sind aus Rundstahl (\varnothing 20 mm), so dass das Problem der Abnutzung bei Berührung mit Bordsteinkanten und Mauern vermieden wird. Die Steuerung erfolgt mittels einer Kardanwelle und Winkelgetrieben aus Sphäroguss mit Kurvenzahn – Kegelradgetrieben im Ölbad. Die Schrauben, welche die Messer an den Haltescheiben befestigen, sind mit einer Feststellsicherung vor Aufschraubung geschützt.

Die Radnaben sind mit Staubschutzklappen ausgerüstet, um die Beschädigung der Ölabdichtungen, auch bei zufälligem Kontakt mit Materialien wie Plastik oder Eisendrähten, zu verhindern. Die 2 robusten Federn zur Schwimmstellung des Mähdecks sind einstellbar, um den Abdruck der Räder des Mähdecks zu verringern und den Grip der Vorderräder zu erhöhen.

Schutz aus Vollstahl entlang des gesamten Umfangs

Die Räder sind zum Schutz aus Vollgummi

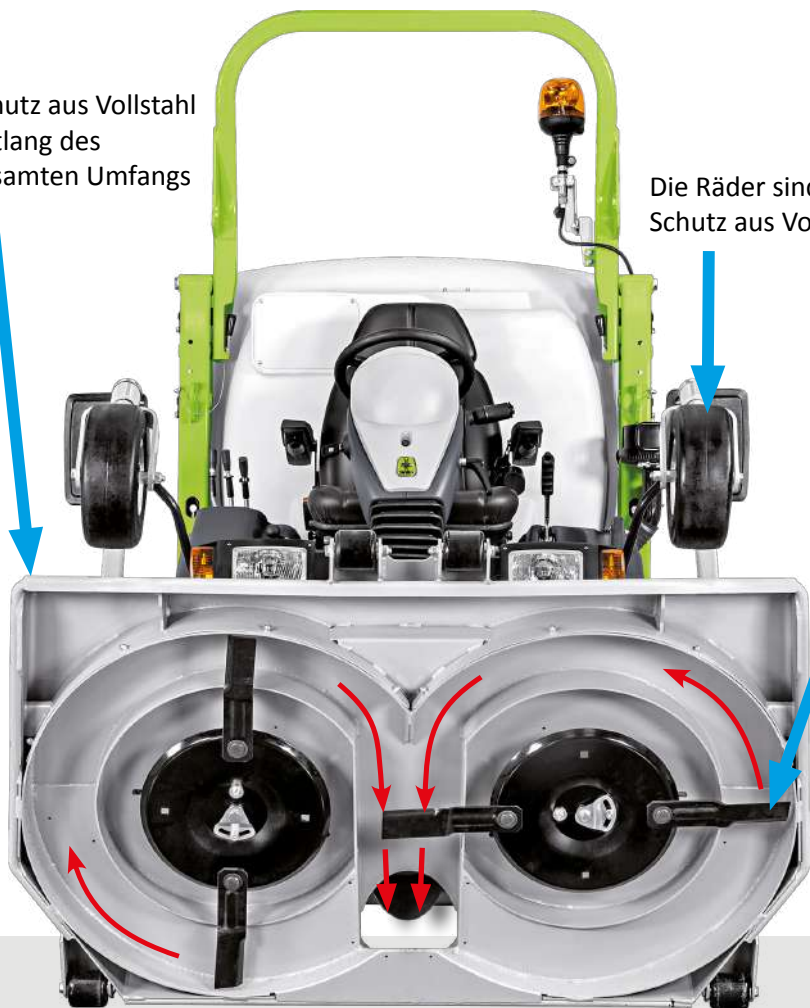

Die Messer sind auf Scheiben montiert und sind als Schlagschutz an den Enden abgerundet, so dass das Getriebe vor Überlastung und versteckten Hindernissen geschützt wird.

Die Rotation der Messer ist gegenläufig, damit das gesamte Schnittgut vollständig aufgesammelt wird.

Das Mähdeck lässt sich leicht für Inspektion, Transport und Wartung hochklappen, **OHNE** den Ladekanal und den Kardan abnehmen zu müssen.

Der **FD 2200** kann auch mit einem Mähdeck zu 160 cm ausgestattet werden, das 3 Funktionen erfüllt: Mulching, Heck- und Seitenauswurf. Serienmäßig werden **2 Messersätze mit diesem Mähdeck mitgeliefert.**

Die Schnitthöheneinstellung ist einfach und genau: sie wird manuell am Mähdeck eingestellt mit Hilfe von 4 Stiften und variiert von mindestens 25 mm bis höchstens 110 mm.

Auf Bestellung gibt es ein Kit mit dem man für spezielle Anwendungen bis zu **240 mm** Schnitthöhe erreichen kann (z. B. zum Mähen von HEIDEKRAUT), was in einigen Ländern sehr geschätzt wird.



Mulching



Heckauswurf



Seitenauswurf

Mähdeck LMP zu 160 cm

Das **Mulchkit** auf dem Mähdeck zu 155 cm ist **serienmäßig**.
Detailansicht: eingebautes Mulchkit



Erstaunliches Sammelvolumen und außergewöhnliche Aufsammelfähigkeit

FD 2200



Der **FD 2200** hat einen Grasfangkorb mit einem effektiven Volumen von **1200 Litern**.

Ein motorisiertes Lenkblech verteilt gleichmäßig das Mähgut und garantiert eine vollständige Befüllung.

Die hydraulische Korbentleerung bei **230 cm Höhe mit 30 cm hinterem Überhang** gewährleisten das Entladen in jeder Situation (z.B. bei der Befüllung von LKW Pritschen).

Der Verschluss des Behälters erfolgt über einen mechanischen Hebel.

motorisiertes Lenkblech

hervorragende Kompaktierung

hydraulisch angetriebene Ladeturbine

Der integrierte Mähapparat und die Sammelaufnahme des **FD 2200** sind, dank der Ladeturbine mit großem Ausmaß (Durchmesser 400 mm), **extrem effizient**, mit hohem Ertrag auch unter schwierigsten Bedingungen wie bei langem und feuchtem Gras. Die Turbine aus verschleißarmen Spezialstahl und ein Laufrad mit 5 in ihrer Form optimierten Flügelblättern sorgen für **maximale Effektivität bei minimaler Geräuschentwicklung**. Sie wird durch einen Hydraulik-Motor angetrieben, welcher zum Schutz mit einem Ventil ausgestattet ist. Sie wird im vorderen Teil mit einem doppelten Kugellager unterstützt und mit einem Schmiernippel ausgerüstet.

Der generierte Luftfluss drückt das geschnittene Gras entlang des Mähkanals (alles aus Stahl) und komprimiert es im Grasfangkorb. Das Turbinengehäuse ist mit eingeschraubten und zur Wartung leicht austauschbaren Verschleißteilen ausgerüstet.

Das hydraulische Einschalten der Turbine ist vom Einschalten der Zapfwelle unabhängig.

FD 2200

Ein robuster und bequemer Aufsitzmäher

Der Grillo **FD 2200** verfügt über einen Yanmar 3TNV88C Dieselmotor entsprechend der Norm **Stage 5** und ist mit drei Zylindern und 37 PS ausgestattet und wird auf Hydrolagern montiert. Der Motor ist flüssig gekühlt, mit einem sich selbst reinigenden Kühler. Der zur Kühlung elektrisch angetriebene Ventilator kann seine Laufrichtung umkehren, um den Kühler von evtl. Grashalmresten zu befreien. Dieses System wird durch einen Sensor automatisch ausgelöst, kann aber auch manuell getätigt werden. Die durch einen Schalter elektrisch aktivierte hydraulische Lamellenkupplung der Zapfwelle besitzt eine integrierte Messerbremse und garantiert Zuverlässigkeit und Langlebigkeit.

Das Einschalten der Zapfwelle erfolgt unabhängig von der der Turbine.

Des Weiteren besitzt die Maschine ein **automatisches Zeitverzögerungssystem**, dank welchem sich bei vollem Fangkorb erst die Messer (Zapfwelle) ausschalten und die Turbine einige Sekunden weiterläuft, um eine vollständige Reinigung des Ladekanals vom Schnittgut zu ermöglichen.

Die erhöhte Fahrposition des FD 2200 ist ergonomisch, das Lenkrad ist mit Servolenkung ausgerüstet und lässt sich in der Höhe und Winkel verstellen. Der Fahrtrieb ist ebenfalls servounterstützt.

All dies wurde so durchdacht, um den Bediener selbst nach vielen Fahrstunden nicht zu ermüden.

Der FD 2200 verfügt über eine geräumige und bequeme Fahrerposition, mit einstellbarem und serienmäßig pneumatisch gefedertem Sitz mit Armlehnen.

Die Bedienung des Fangkorbs und des Mähdecks erfolgen über eine hydraulische Steuerung mit Hebeln.

Zur Serienausstattung gehören der umklappbare Überrollbügel und das für die Straßenzulassung erforderliche Beleuchtungsset.

Optional ist eine Komfortkabine mit Heizung erhältlich, welche ein weites Blickfeld bietet.

Die Schnittmesser und das Grasfangsystem werden bei vollem Grasfangkorb ausgeschaltet, um einer Verstopfung im Ladekanal vorzubeugen: um einer Verstopfung im Ladekanal vorzubeugen.

Das Anheben des Mähdecks in Service – Stellung zur Reinigung, Inspektion, Wechsel und / oder Schleifen der Messer **erfolgt ohne hierfür den Kardan oder den Verbindungskanal zwischen Turbine und Mähdeck abnehmen zu müssen.** Dieses System eignet die Maschine zu intensiver und professioneller Nutzung ohne Zeitverluste für die Wartung und ohne Abmühen des Nutzers.



Steuerhebel



Armaturenbrett



kipbarer Überrollbügel

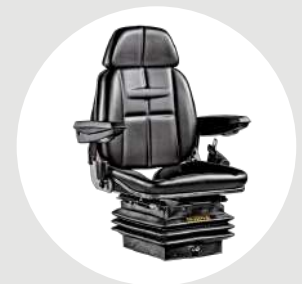

Serienmäßig pneumatisch gefederter Sitz

Der FD 2200 hat die härtesten Tests bestanden um sich der Zuverlässigkeit des Antriebs, des Mähapparats, des Rahmens und seiner Komponenten zu versichern. Mähdeck, Ladeturbine, Rahmen, alles wird von Grillo in Italien produziert unter Verwendung der besten Materialien und der modernsten Technologie, mit dem Ziel, stets eine **hochwertige, konstante und zu 100% kontrollierte Qualität** zu erhalten.

Das Gitter des Grasfangkorbs ist zur Reinigung herausnehmbar.



Der Vorfilter, Motorluftfilter, Kraftstofffilter, Diesel-Dekanter und Hydraulikölfilter **sind leicht zugänglich** wie auch die Batterie, der Riemenspanner und die elektrohydraulische Kupplung der Zapfwelle. Auch die hydraulischen Komponenten wie die Regelpumpe und das Dränungsaggregat sind leicht von hinten zugänglich.



Automatisches Stabilisationssystem, welches bei Bedarf das Sperren und Entsperrn des Differentials steuert (es ist auch eine manuelle Betätigung möglich).

Der Motorraum ist leicht erreichbar. **Die Schmierpunkte** für die ordentliche Wartung sind auf einer Etikette in der Nähe des Fahrersitzes gekennzeichnet.



Der Kühlblock lässt sich zur Vereinfachung der Wartung und Reinigung nach außen öffnen. Er verfügt über **ein automatisches Umkehrsystem des Flusses des Kühlgebläses**, mit welchem die Oberfläche des Schutzgitters sauber bleibt. Dieses System gewährleistet eine konstante Kontrolle der Temperatur mit Hilfe des Temperaturfühlers.

FD 2200 TS

Das Top der Produktlinie für eine stets tadellose Arbeit

Der **FD 2200 TS** kann auch mit einem Mähdeck zu 160 cm ausgestattet werden, der 3 Funktionen erfüllt: Mulchen, Heckauswurf, Seitenauswurf. **Serienmäßig werden 2 Messersätze mit diesem Mähdeck mitgeliefert.**



Mulching



Heckauswurf



Seitenauswurf

Der **FD2200 TS** kann auch mit einem Mähdeck mit Sammeln mit **180 cm** ausgestattet werden, mit Doppel-Vollgummirädern an den Armen.



Der **FD 2200 TS** ist mit einem **Mähdeck mit Sammeln mit 155 cm** ausgestattet, mit Aufnahmekanal aus Stahl und integrierten Antiskalp - Rädern.

Die Ränder sind aus Rundstahl (\varnothing 20 mm), so dass das Problem der Abnutzung bei Berührung mit Bordsteinkanten und Mauern vermieden wird.

Die Kardanwelle hat Winkelgetriebe aus Sphäroguss mit Kurvenzahn – Kegelradgetrieben im Ölbad.

Die Messer sind auf Scheiben montiert und sind als **Schlagschutz an den Enden abgerundet**, so dass das Getriebe vor Überlastung und versteckten Hindernissen geschützt wird. Die Rotation der Messer ist **gegenläufig**, damit das gesamte Schnittgut gesammelt wird.

Per elektrischem Druckknopf am Armaturenbrett lässt sich das Mähdeck durch ein hydraulisches Anhebungssystem leicht in Service – Stellung und für die Verlagerung hochklappen, **OHNE** den Ladekanal und den Kardan abnehmen zu müssen. Der max. Anhebungswinkel ist 52°.

Schutz aus Vollstahl entlang des gesamten Umfangs

Die Räder sind zum Schutz aus Vollgummi

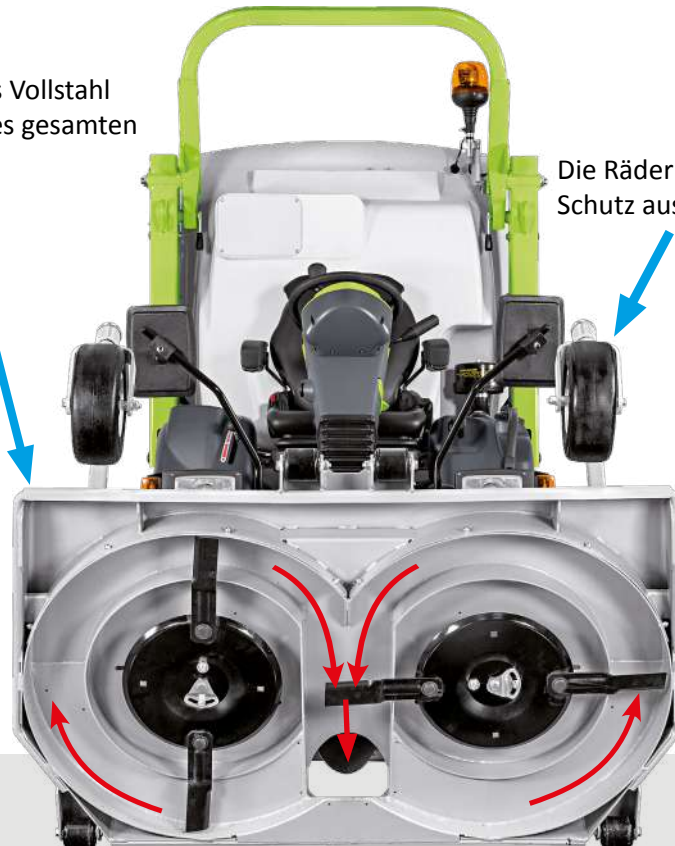

52°

Das hydraul. gesteuerte Anhebungssystem des Mähdecks mit 155 cm wird durch elektr.

Druckknopf am Armaturenbrett in Gang gesetzt.



Die stufenlose, hydraulische Schnittthöheneinstellung des Mähdecks ist einfach und präzise, sie wird bequem mittels Druckknopfs elektrisch vom Fahrersitz aus bedient. Kein Absteigen erforderlich!

Die Schnitthöhe von **mind. 20 mm auf max. 120 mm** geändert werden.

Ein Sperrventil gewährleistet das Beibehalten der eingestellten Stellung.



Mulch - Kit serienmäßig auf Mähdeck mit Sammeln mit 155 cm und 180 cm.

Erstaunliches Sammelvolumen bei äußerst schwierigen Bedingungen

FD 2200 TS

Der **FD 2200 TS** hat die **härtesten Tests bestanden** um sich der Zuverlässigkeit des Antriebs, des Mähapparats, des Rahmens und seiner Komponenten gewährleisten zu lassen.

Mähdeck, Ladeturbine, Rahmen, alles wird von Grillo in Italien produziert unter Verwendung der besten Materialien und der modernsten Technologie, um stets eine **hochwertige, konstante und zu 100% kontrollierte Qualität** zu erhalten.

Der **FD 2200 TS** ist mit einer **Turbine ausgestattet**, bei der man vorher **unter 2 Geschwindigkeiten wählen kann**, um eine hohe Leistung pro Tag und bei schwierigen Bedingungen wie hohem und feuchtem Gras minimale Geräuschentwicklung und einen geringen Verbrauch bei weniger harten Arbeitsbedingungen zu erzielen.

Das hydraulische Einschalten der Turbine ist vom Einschalten der Zapfwelle unabhängig.

Die Maschine hat auch eine **Bosch Axialkolbenpumpe mit Servosteuerung und Hydraulikbedienung** um den Druck aufs Pedal zu reduzieren den Rückwärtsgang einfacher einzulegen und um die Fahrt zu erleichtern.

Die hydraulischen Radmotoren wurden verstärkt für ein höheres Drehmoment in Hanglage.



Ladeturbine



Hervorragende Kompaktierung



Motorisiertes Lenkblech mit erweiterter Spannweite



Der **FD 2200 TS** hat einen Grasfangkorb mit einem effektiven Volumen von **1400 Litern**. Ein motorisiertes Lenkblech verteilt gleichmäßig das Mähgut und garantiert eine vollständige Befüllung.

Die hydraulische Korbentleerung bei **250 cm Höhe mit 50 cm hinterem Überhang** gewährleisten das Entladen in jeder Situation (z.B. bei der Befüllung von LKW Pritschen). Der Verschluss des Behälters erfolgt über einen mechanischen Hebel.

FD 2200 TS

Ein robuster Aufsitzmäher mit einem hohen Komfort

Der Grillo **FD 2200 TS** verfügt über einen gemäß **STAGE 5** 4-Zylinder YANMAR 4TNV88C Motor letzter Generation, mit 2190 cc mit 47 PS, der auf einem Antivibrations – Block aufgebaut ist. Er wurde auf 2950 U.p.M. geeicht, ist geräuscharm und vibrationsarm. Der Motor ist mit einem Ölkühlsystem ausgestattet, der um den Ölfilter positioniert wurde, damit auch unter schwierigen Arbeitsbedingungen eine optimale Temperatur beibehalten wird. **Die Motor-Kühlanlage ist selbstreinigend:** Das überstehende Saug-Kühlgebläse des Motors wird durch einen Hydraulikmotor in Betrieb gesetzt.



Der Kühlblock ist mit einem selbstreinigendem Netz mit Doppel-Element (Wasser und Öl) ausgestattet und ist vor unbeabsichtigten Stößen dank einem inneren und einem äußeren Gitter geschützt. Das äußere Gitter ist entnehmbar, so dass man es reinigen und warten kann. Ein Sensor kehrt die Drehung des Kühlgebläses automatisch um, um es von Staub und Grashalmresten zu befreien. **Die erhöhte Fahrposition des FD 2200 TS ist ergonomisch, der Sitz ist pneumatisch gefedert:** Dies erhöht den Komfort bei unebenen Böden. **Armaturenbrett mit LCD-Anzeige, Diagnostik und Datenübertragung erlaubt die schnelle und intuitive Erfassung aller Parameter der Maschine und Motor wenn sie in Betrieb ist.**

Alle alle hydraulisch betriebenen Vorrichtungen werden bequem vom Nutzer durch Druckknopfbedätigung am Armaturenbrett bedient. **Serienmäßig kipparer Überrollbügel und für die Straßenzulassung erforderliches Beleuchtungs kit.**

Die Messer und das Sammelaufnahmesystem werden automatisch bei vollem Fangkorb ausgeschaltet: auf diese Weise werden evtl. Verstopfungen im Ladekanal vermieden.

Die Schnitthöheneinstellung erfolgt per Druckknopf ohne Absteigen von der Maschine.

Die Anhebung des Mähdecks in Service – Stellung zur Reinigung, Inspektion, Wechsel und / oder Schleifen der Messer **erfolgt ohne hierfür den Kardan oder den Verbindungskanal zwischen Turbine und Mähdeck abnehmen zu müssen.** Dieses System eignet die Maschine zu intensiver und professioneller Nutzung ohne Zeitverluste für die Wartung und ohne Abmühen des Nutzers.

Armaturenbrett mit LCD-Anzeige

Steuerungen durch elektr. Druckknöpfe

Serienmäßig pneumatisch gefederter Sitz



Beim FD 2200 TS hilft eine **Elektronik - Diagnose Software** dem Nutzer im Umgang sämtlicher Funktionen in aller Sicherheit durch Anzeigen der Fehlfunktionen bei evtl. Störungen. Dies erlaubt die Identifikation der Komponenten, an welchen die Reparatur durchgeführt werden muss, **in kürzester Zeit. Auf die gleiche Weise werden alle Betriebsparameter des Motors und evtl. Fehler überwacht. All diese Daten können an einen PC gesendet werden zur Speicherung und Analyse neben den Eingriffen für die ordentliche und außerordentliche Wartung.**



Der Motorraum ist leicht erreichbar. **Die Schmierpunkte** für die ordentliche Wartung sind auf einer Etikette in der Nähe des Fahrersitzes gekennzeichnet.

Der **Kühlerblock** lässt sich zur Vereinfachung der Wartung **nach außen öffnen**. Er verfügt über **ein automatisches Umkehrsystem des Flusses des Kühlgebläses**, mit welchem die Oberfläche des Schutzgitters sauber bleibt. Dieses System gewährleistet eine konstante Kontrolle der Temperatur mit Hilfe des Temperaturfühlers (man kann auch manuell per Druckknopf die Umkehr durchführen).













Der Vorfilter, Motorluftfilter, Kraftstofffilter, Dieseldekanter und Hydraulikölfilter **sind leicht zugänglich** wie auch die Batterie, der Riemenspanner und die elektrohydraulische Kupplung der Zapfwelle. Auch die **hydraulischen Komponenten** wie die Regelpumpe und das Dränungsaggregat sind leicht von hinten zugänglich.

Das **Gitter** des Grasfangkorbs ist zur Reinigung herausnehmbar.









Automatisches Stabilisationssystem welches bei Bedarf das Sperren und Entsperrern des Differentials steuert (es ist auch eine manuelle Betätigung möglich).

TECHISCHE DATEN

												
	Motor EC (NRMM) STAGE V (EUROPE) EPA FINAL TIER 4 (USA)	Fassungs- vermögen Treibstoff- tank	Fassungs- vermögen Hydraulik- öltank	Antrieb	Getriebe	Lenksystem	Kupplung	Geschwindigkeit	Lenkra- dius	Differential- sperre	Bereifung	Grasfangkorb
FD 2200	 Yanmar 3TNV88C Dieselmotor, 1642 cc (max. 37 PS bei 3000 U.p.M.) 3 Zylinder flüssigkeitsgekühlt durch elektrisch betriebenes Kühlgebläse, ausgestattet mit automatischer Vorrichtung zur Reinigung des Kühlers. Luftfilter mit doppeltem Patroneneinsatz von 5"	50 L Durchschnittlicher Kraftstoffver- brauch: 4,6 Liter / Stunde	25 L	4 Hydraulikmotoren (permanenter Allrad-Antrieb auch bei engem Lenkeinschlag)	Hydrostatischer Antrieb mit einem Hydraulikmotor pro Rad	Lenker mit Servolenkung	hydraulische Kupplung durch Zapfwelle elektrisch einschaltbar, mit Messerbremse ausgestattet	von 0 bis 20 km/h, stufenlos einstellbar mittels servogesteuerter Sauer Axialkolbenpumpe	62 cm	Automatisch und manuell per Druckknopf einschaltbar	Gartenbereifung Vorne: 24 x12.00 – 12 Hinten: 20 x10.00 - 12	Fassungsvermö- gen: 1200 Liter Anhebung und Entleerung sind hydraulisch betrieben
FD 2200 TS	 Yanmar 4TNV88C Dieselmotor, 2190 cc (max 47 PS bei 2950 U.p.M) 4 Zylinder flüssigkeitsgekühlt durch hydr. betriebenes Kühlgebläse, ausgestattet mit automatischer Vorrichtung zur Reinigung des Kühlers Luftfilter mit doppeltem Patroneneinsatz von 6"	50 L Durchschnittlicher Kraftstoffver- brauch: 5,7 Liter / Stunde	25 L	4 Hydraulikmotoren (permanenter Allrad-Antrieb auch bei engem Lenkeinschlag)	Hydrostatischer Antrieb mit einem Hydraulikmotor pro Rad	Lenkrad mit Servolenkung; hydraulische Verbindung zwischen Pedalen und Hydrostatpum- pe.	hydraulische Kupplung durch Zapfwelle elektrisch einschaltbar, mit Messerbremse ausgestattet	von 0 bis 22 km/h, stufenlos einstellbar mittels servogesteuerter und hydr. gelenkter Bosch Axialkolbenpumpe	60 cm	Automatisch und manuell per Druckknopf einschaltbar	Gartenbereifung Vorne: 24 x12.00 – 12 Hinten: 20 x10.00 - 12	Fassungsvermö- gen: 1400 Liter Anhebung und Entleerung sind hydraulisch betrieben

Produktreihe FD Garden Professional

										
Grasfangkorbentleerung	Ladeturbine und motorisiertes Lenkblech	Automatisierung	Bremssystem	Schnitthöhe	Schnittbreite	Sitz	Lenkrad	Zubehör	Leistung pro Stunde (indikativ)	Abmessungen und Gewicht
Entleerungshöhe: 230 cm hinterer Überhang: 30 cm	400 mm Durchmesser, durch Hydraulikmotor betrieben, mit Sperrventil als Sicherheitsvorrichtung gegen zufällige Stöße ausgestattet Das motorisierte Lenkblech ermöglicht die vollständige und gleichmäßige Befüllung des Grasfangkorbs	Bei vollem Grasfangkorb schalten sich die Messer und die Turbine automatisch ab.	Hydraulische Betriebsbremse und Trommel-Parkbremse	Manuell einstellbar auf 25-35-50-60-75-85-95-110 mm	1.550 mm	Serienmäßig pneumatisch gefederter Sitz	Auf eine Lenksäule montiert, höhenverstellbar und in Längsrichtung klappbar Beleuchtungskit serienmäßig	<ul style="list-style-type: none"> - Mähdeck mit 155 cm mit Sammeln - Mähdeck LMP mit 160 cm und Seitenauswurf, Heckauswurf und Mulchen - Schlegelmäher mit 160 cm das Vertikutiermesser Kit ist ein optionales Zubehör - Hydraulische Anschlussbuchse für Zubehörteile - Hydraulisch gesteuertes, schwenkbares Schneeschild mit 175 cm - Kit Komfort Kabine mit Heizung 	15.500 m²/h	<p>Mit Mähdeck: Länge 3.470 mm Breite 1.620 mm Höhe 1.830 mm</p> <p>GEWICHT (mit Mähdeck) 1.519 kg</p> <p>Ohne Mähdeck: Länge 2.610 mm Breite 1.380 mm</p> <p>GEWICHT (ohne Mähdeck) 1.248 kg</p>
Entleerungshöhe: 250 cm hinterer Überhang: 50 cm	400 mm Durchmesser, und 2 Arbeitsgeschwindigkeiten durch Hydraulikmotor betrieben, mit Sperrventil als Sicherheitsvorrichtung gegen zufällige Stöße ausgestattet, vom Mähdeck unabhängig, man kann unter 2 Geschwindigkeiten wählen Das motorisierte Lenkblech ermöglicht die vollständige und gleichmäßige Befüllung des Grasfangkorbs.	Bei vollem Grasfangkorb schalten sich die Messer und die Turbine automatisch ab. LCD- Display mit Drehzahlanzeige und Kontrollfunktion der Mikroschalter und des Motors Beim Einschalten der Zapfwelle wird die Motordrehzahl automatisch verringert	Hydraulische Betriebsbremse und Trommel-Parkbremse	Stufenlose hydraulische Einstellung von 20 bis 120 mm durch Druckknopf betätigung am Armaturenbrett	1.550 mm 1.800 mm	Serienmäßig pneumatisch gefederter Sitz der Marke Grammer	Auf eine Lenksäule montiert, höhenverstellbar und in Längsrichtung klappbar Beleuchtungskit serienmäßig	<ul style="list-style-type: none"> - Mähdeck zu 155 cm mit Sammeln - Mähdeck LMP zu 160 cm, Seitenauswurf, Heckauswurf und Mulchen - Schlegelmäher zu 160 cm (das Vertikutiermesser Kit ist ein optionales Zubehör) - Hydraulische Anschlussbuchse für Zubehörteile - Hydraulisch gesteuertes, schwenkbares Schneeschild mit 175 cm - Komfort Kabine mit Heizung - Premium Kabine mit Heizung und Klimaanlage 	16.500 m²/h	<p>Mit Mähdeck: Länge 3.640 mm Breite 1.620 mm Höhe 1.990 mm</p> <p>GEWICHT (mit Mähdeck) 1.656 kg</p> <p>Ohne Mähdeck: Länge 2.810 mm Breite 1.380 mm</p> <p>GEWICHT (ohne Mähdeck) 1.385 kg</p>

ABMESSUNGEN

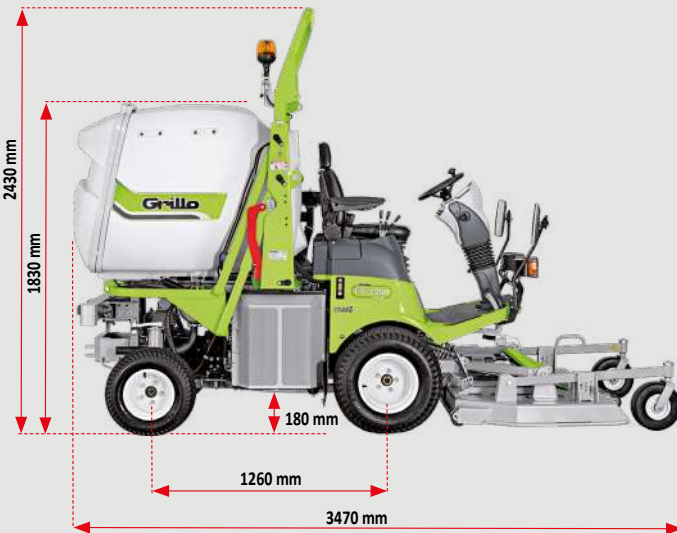

Über das Produkt hinaus ... machen die Werte den Unterschied!



Grillo Kundendienstbetreuung

Eine ergiebige und konkrete Betreuung vor und nach dem Kauf mit einem einzigen Ziel: Unserem Kunden schnell und hilfreich zu antworten.

Garantie und Ersatzteil-Service

Qualität der Bestandteile und in den Lösungen.

Ersatzteile, die schnell lieferbar sind. Diese sind auch für Maschinen, die vor über 30 Jahren produziert wurden: der Wert wird im Laufe der Zeit beibehalten.

Grillo Händlernetz

Die Grillo Händler finden Sie im gesamten Gebiet. Sie sind in der Lage, Ihre spezifischen Anforderungen zu verstehen, um Sie in der richtigen Wahl zu beraten. Sie finden dort, Qualität, Zuverlässigkeit und die Möglichkeit, sich die Produkte anzuschauen und zu testen.



GRILLO SPA

Via Cervese, 1701 - 47521 CESENA (Italy)
Tel. (0039) 0547 633111 - Fax (0039) 0547 632011

www.grillodeutschland.de
grillo@grillodeutschland.de



Händler